

エカナ 角レリーフ

WL-02XM
WL-02CW

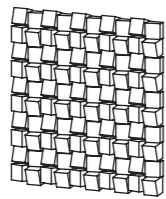

組み立て・お取り扱い説明書

このたびは当社製品をお買い上げいただきありがとうございます。この製品を末永く安全にお使いいただくために、この説明書をよく読み、正しくお使いください。また、説明書を保管し必要なときにお読みください。

仕様

エカナ 円レリーフは樹種に合わせた最適な仕上げを選んでおります。

WL-01XM

素材：メープル

メープルシロップのとれる木です。清潔感のある白い色と、つやのある木肌が特徴。硬く割れにくく、じっくり使い込むと独特の飴色に変わります。

※天然の素材なので、同じ材料でもそれぞれの表情は異なってきます。

無塗装

木の素材感そのままの無塗装です。あえて塗装しない事で、メープル本来の白い木肌と風合いを感じられます。経年の変化もお楽しみください。

普段のお手入れは、やわらかい「毛ばたき」などでほこりを取ってください。

WL-01CW

素材：ウォルナット

くرمのなる木の仲間です。灰色がかったブラウン色で、高級家具材として人気があります。木目が変化に富んだ模様を描き、磨くと美しいつやが出ます。衝撃に強く、楽器などにも使われます。

※天然の素材なので、同じ材料でもそれぞれの表情は異なってきます。

塗装：ウレタン塗装

木の表面に膜を作る塗装です。塗装する事でウォルナットのブラウン色が強調されます。

普段のお手入れは、やわらかい「毛ばたき」などでほこりを取るだけで充分。汚れのひどい時は薄めた石鹸水を浸した布で汚れを落とし、良く絞った布で洗剤分を拭き取り、次に柔らかい布できれいに拭き取ってください。

サイズ：W315×D55×H315mm

▲ 使用上のご注意

- ① ご使用前に必ずこの説明書を読んでください。
- ② 乱暴な取り扱いはしないでください。安全性が低下する恐れがあります。
- ③ 危険ですので、用途以外に使用しないでください。
- ④ ドアを開閉するときの振動が伝わらないところに設置してください。

木製品の取り扱いについて

直射日光や熱は家具を変形・変色させる恐れがあります。窓やストーブから離してお使いください。湿気は家具を膨張させたり、カビを発生させる可能性があります。壁からはなして置いたり、通気性を良くしましょう。



付属品

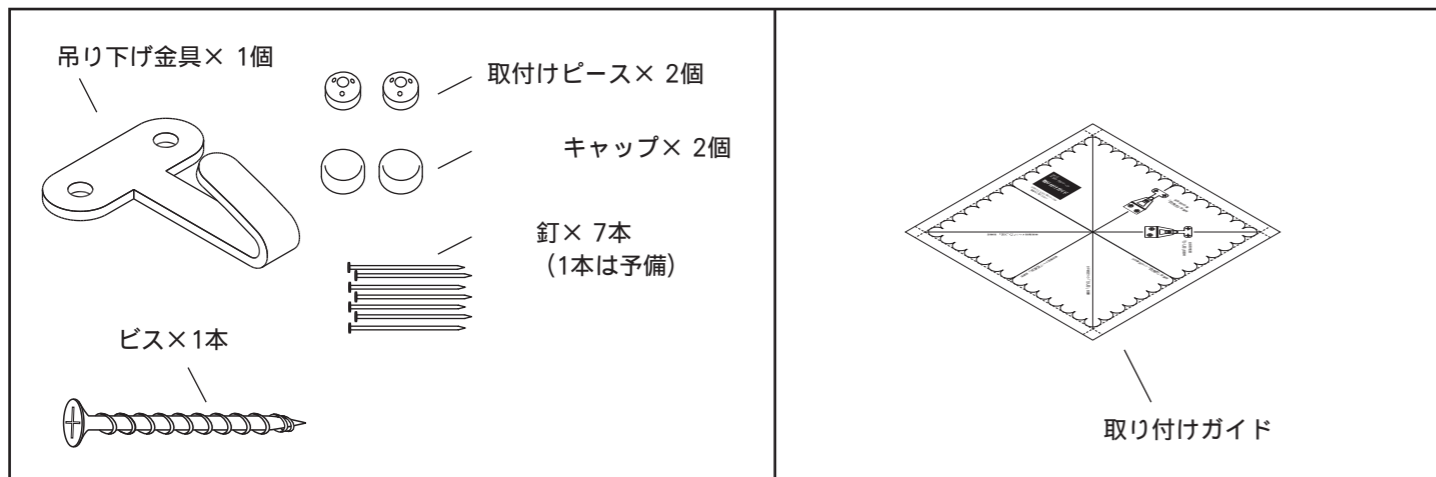

お問い合わせ先

株式会社コサイン 〒079-8453 北海道旭川市永山北3条6丁目2-26
カスタマーサポート TEL. 0166-47-0123/FAX.0166-47-7450 <http://www.cosine.com>

取り付け方1

■ はじめに

取り付け前に、壁の状況をご確認ください。

A.木質の芯材のある場所に取り付ける場合
⇒付属の「ビス」で取り付け可能です。



B.石膏ボードに取り付ける場合
⇒付属の「吊り下げ金具」で取り付け可能です。

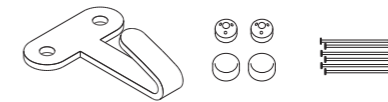

C.コンクリート壁に取り付ける場合
⇒工務店など、専門の業者にご相談下さい。

1 「取り付けガイド」をテープ等で壁に水平に貼ります。右図のようにレリーフを飾る向きに合わせて、水平確認ラインが水平になるように貼ってください。

お好みで2種類の向きで飾ることができます。

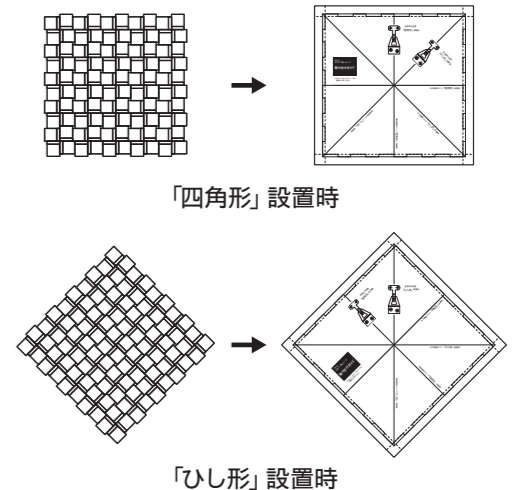
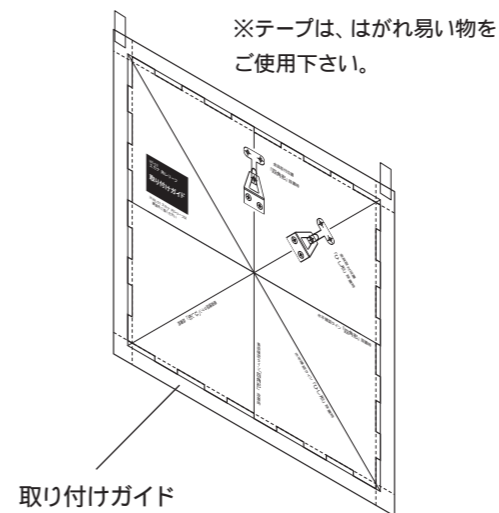

裏面に続きます

■複数のレリーフを並べて飾る場合

①図のように「取り付けガイド」同士が接する辺を片側だけ破線に沿って折ります。

②折った側の「取り付けガイド」の折り目ともう一方の外形線が合わるように重ねてテープで貼り合わせます。

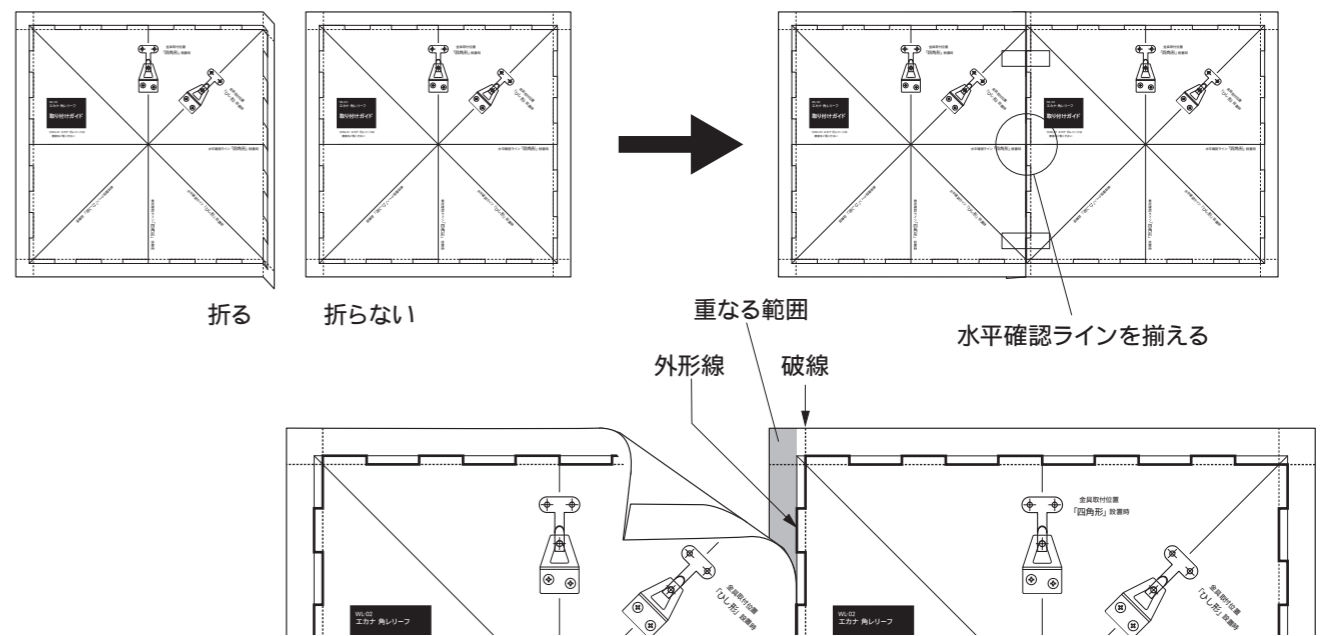

取り付け方2

取り付ける壁面の状況をご確認ください。(本紙表面の「はじめに」を参照)

木質の芯材のある場所に取り付ける場合

2 「取り付けガイド」の右図の印の位置にキリなどを刺して、壁に印をつけます。

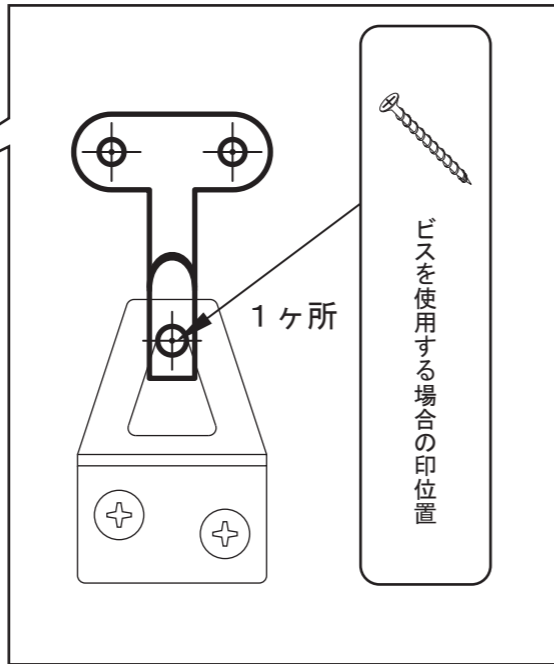
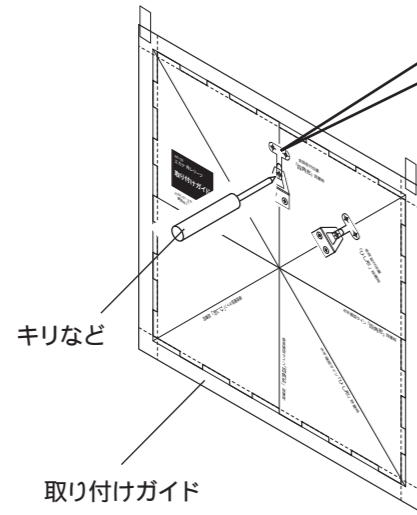

3 「取り付けガイド」を外して、壁に印をつけた位置に付属のビスを取付けます。ビスは頭が10mm出るように取付けます。

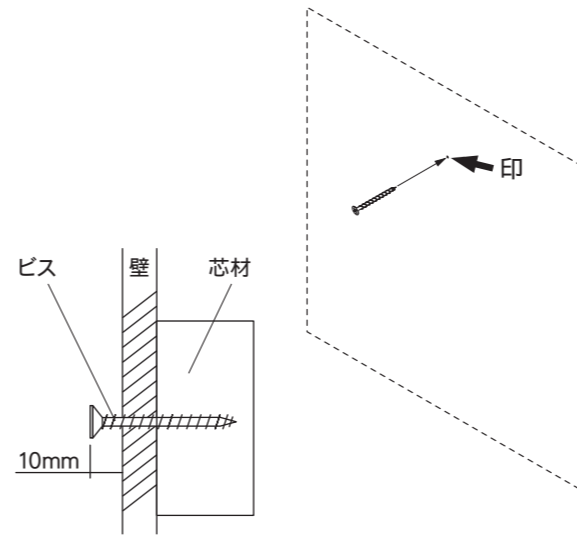

4 壁に取り付けたビスにレリーフ裏側の金具を掛けてください。その際、必ず右下図のようにレリーフをしっかりと持ったまま上下・左右に軽く動かし、ビスが正しく掛かっているかご確認ください。

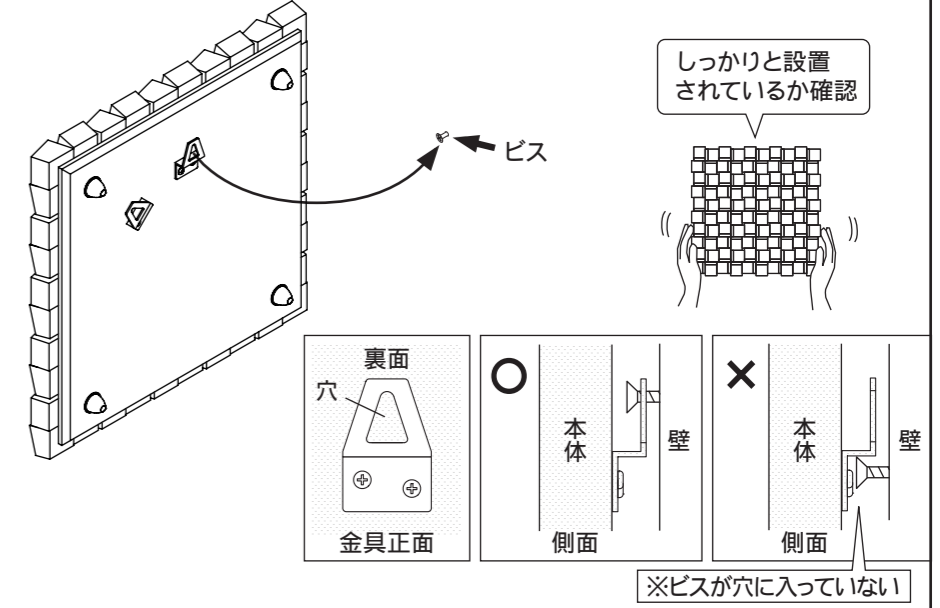

石膏ボードに取り付ける場合

2 「取り付けガイド」の右図の印の位置にキリなどを刺して、壁に印をつけます。

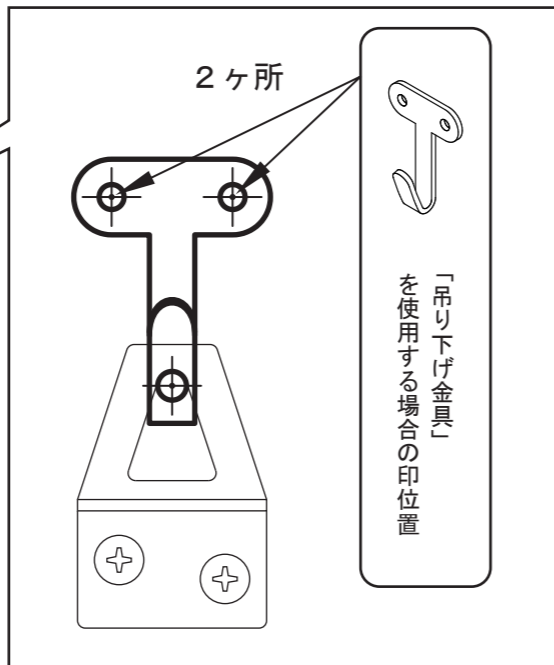
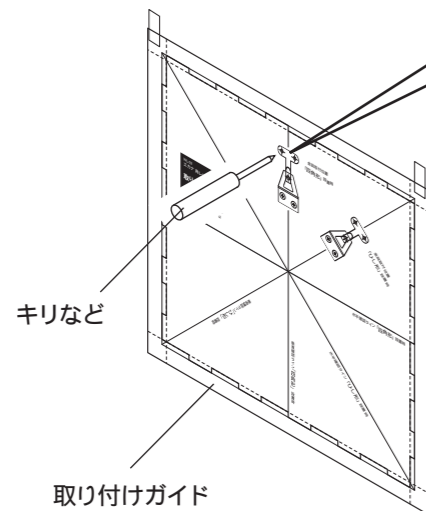

3 「取り付けガイド」を外して、壁に印をつけた位置に付属の吊り下げ金具を取付けます。

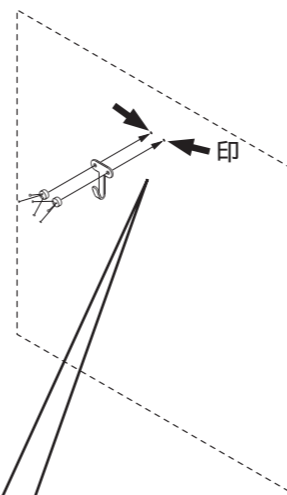

4 壁に取り付けた吊り下げ金具にレリーフ裏側の金具を掛けてください。その際、必ず右下図のようにレリーフをしっかりと持ったまま上下・左右に軽く動かし、ビスが正しく掛かっているかご確認ください。

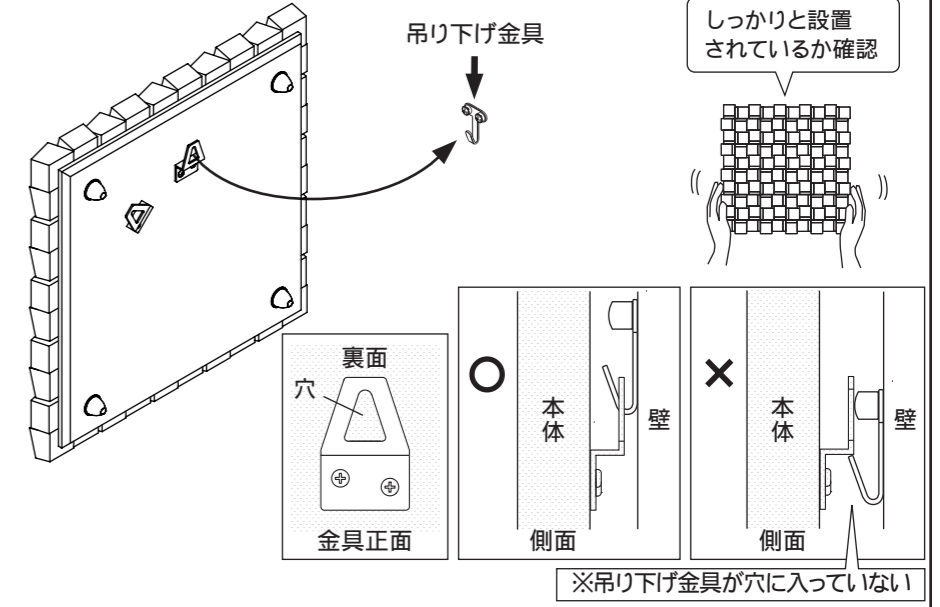

①壁の印と吊り下げ金具の穴があうように壁にテープを貼り付けます。

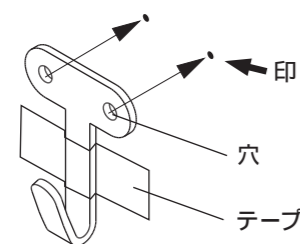

②取付けベースに釘をセットして吊り下げ金具の穴にはめます。

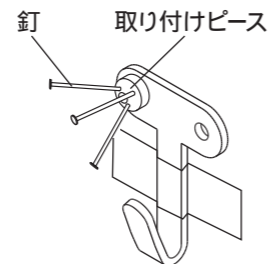

③コイン等を使って3本の釘を1本づつ壁に向かって斜め方向に最後まで押しこんでください。

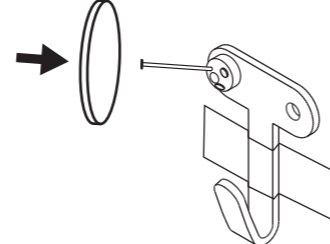

④残りの穴にも同様に取付け、キャップをはめこみ完了です。最後にテープをはがします。

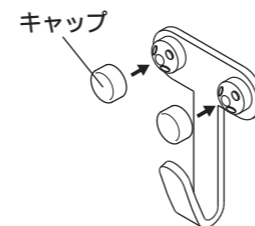

■複数のレリーフを並べて飾る場合

複数のレリーフを並べて飾る場合は、高さが一番低いものから順番に行ってください。

注意：2つ目以降のレリーフを取り付ける際に、先に取り付けた物に接触して傷付いたり、落下させたりしないようご注意ください。

