

組立・お取り扱い説明書

coitti チェア
CI-03



このたびは、当社製品をお買い上げいただきありがとうございます。この製品を末永く安全にお使いいただくために、この『組立・取扱説明書』を良く読み、正しくお使いください。また、この『組立・取扱説明書』を保管し必要なときにお読みください。

■樹種について

メープル メープルシロップのとれる木です。清潔感のある白色と、つやのある木肌が特徴。硬く割れにくく、じっくり使い込むと独特の艶色に変わります。

※天然の素材なので、同じ材料でもそれぞれの表情は異なってきます。

■塗装 オイル塗装 使い込んでいくほどに深みを増していく塗装方法です。

自然の植物油をベースにしたオイルで、木の持つ風合いを保ちます。メンテナンスは、オイルを重ね塗りすることで簡単にできます。

▲シミやキズの原因となるため、熱いものや濡れたものは直接置かず、布などを敷いてお使いください。もし水や油をこぼした際にはすぐに拭き取ってください。

■サイズ

脚先部品取付時 W495×D385×H585 mm 座面高 320mm
 キャスター取付時 W495×D385×H635 mm 座面高 370mm
 延長脚50取付時 W495×D385×H635 mm 座面高 370mm
 延長脚80+脚先部品取付時 W495×D385×H665 mm 座面高 400mm

■耐荷重 80kg

■構成部品

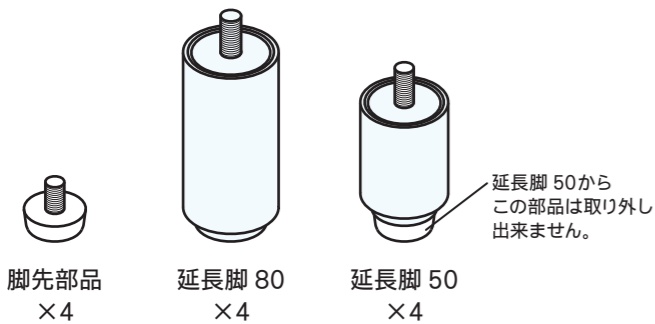

▲ 使用上のご注意

- ①ご使用前に必ずこの説明書を読んでください。
- ②乱暴な取り扱いはしないでください。安全性が低下する恐れがあります。
- ③破損の原因になるような過度な重量物などを載せないでください。
- ④危険ですので、用途以外には使用しないでください。
- ⑤必ず足が床に着く高さでご使用下さい。
- ⑥キャスターで移動する際はゆっくりと移動して下さい。
- ⑦座面の上に立ち上がらないで下さい。
- ⑧キャスター・延長脚・脚先部品が緩んだ状態で使用しますと破損の原因になります。取付時にしっかりと締め、定期的に緩んでいないかご確認下さい。
- ⑨延長脚80に連続して延長脚80や延長脚50を取付けないでください。

■木の家具が苦手なもの？

直射日光や熱は家具を変形・変色させるおそれがあります。窓やストーブから離してお使いください。湿気は家具を膨張させたり、カビを発生させる可能性があります。壁からはなして置いたり、通気性を良くしましょう。



■木部のお手入れ方法

毎日のお手入れは？

→乾いた柔らかい布で拭いてください。

調味料・お酒をこぼしてしまった…!?

→良く絞ったフキンで、すぐに拭き取ってください。

乾拭きではとれない汚れには？

→石鹸水を浸した布で汚れを落とし、良く絞った布で洗剤分を拭き取り、次に乾いた柔らかい布できれいに拭き取ってください。



保守・点検

ボルトやつまみ・脚先部品・キャスターなどがゆるんでいないか時々点検し、締め直してください。

■coitti クッション（別売）の取扱説明

側生地 綿 100%
 中身 ポリエチレン 100%

取り扱い絵表示



<取り扱い注意>

- ・濃色物の場合、色落ちすることがあります。他の物とは別に洗って下さい。
- ・塩素漂白剤は使用しないで下さい。
- ・洗った後、長時間放置せずに、形を整えて干して下さい。
- ・乾燥機の使用はお避け下さい。

■お問い合わせ先 株式会社コサイン カスタマーサポート
 〒079-8453 北海道旭川市永山北3条6丁目2-26
 TEL.0166-47-0123 / FAX.0166-47-7450
<http://www.cosine.com>

■coitti チェア 高さ別組立説明 注：身長は目安です。必ず足が床に着く高さでご使用下さい。

身長 120cm ~ 135cm	身長 135cm ~		身長 150cm ~
座面高 32cm	座面高 37cm		座面高 40cm
脚先部品 手で回して取付けます。	付属のスパナを使用して キャスターを取付けます。	延長脚50を 手で回して取付けます。 <small>※延長脚50にキャスターは 取付け出来ません</small>	延長脚80 脚先部品 手で回して取付けます。
注：キャスター・延長脚・脚先部品が緩んだ状態で使用しますと破損の原因になります。取付時にしっかりと締め、定期的に緩んでいないかご確認下さい。			

■coitti クッション（別売）の取付け方

1 coitti チェアの座面に coitti クッションを乗せ、4本の紐を座面の隙間から下へ通します。	2 クッションの紐を座面裏の丸棒に引っ掛けて一周巻きつけ、軽く引っ張ります。 <small>※巻きつける事で前後に動きにくくなります。</small>	3 2本の紐を結びます。反対側の紐も同様に結んで完成です。

coitti の組み合わせ例

coitti は脚先のオプションを付け替える事で、
子どもから大人まで、家族みんなで使える学習家具シリーズです。

coitti デスクに付属



coitti チェアに付属

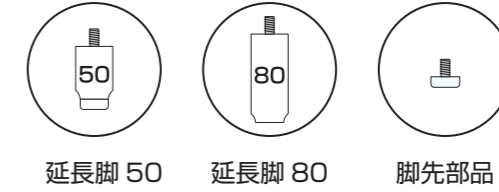

別売品

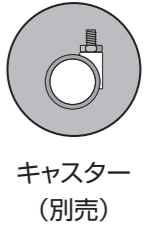

身長 120cm ~ 135cm

身長 135cm ~ 150cm

身長 150cm ~

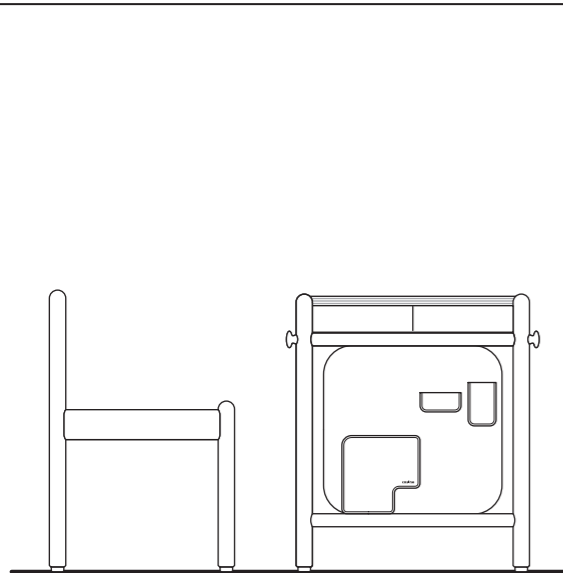

座面高 32cm 天板高 57cm

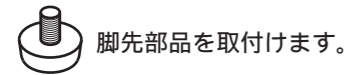

脚先部品を取付けます。

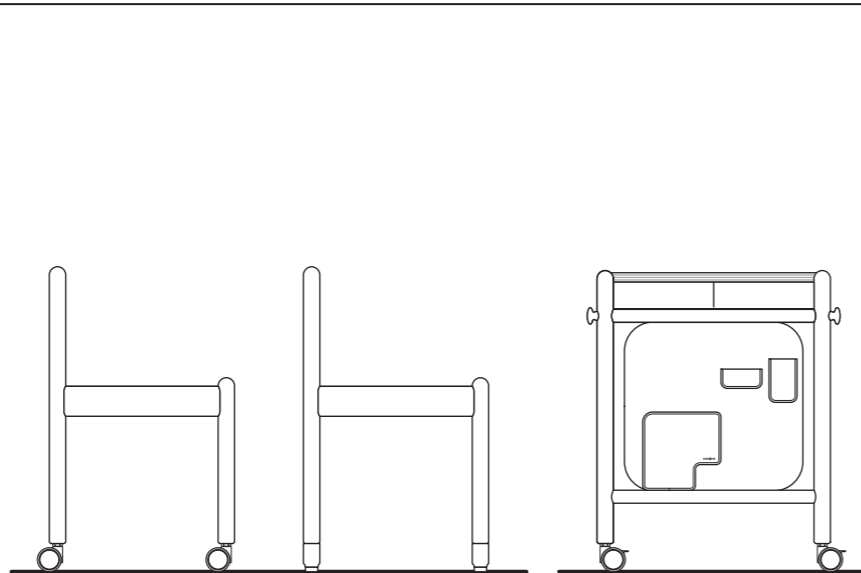

座面高 37cm 座面高 37cm 天板高 62cm

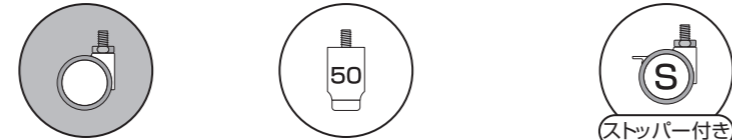

ストッパー付き

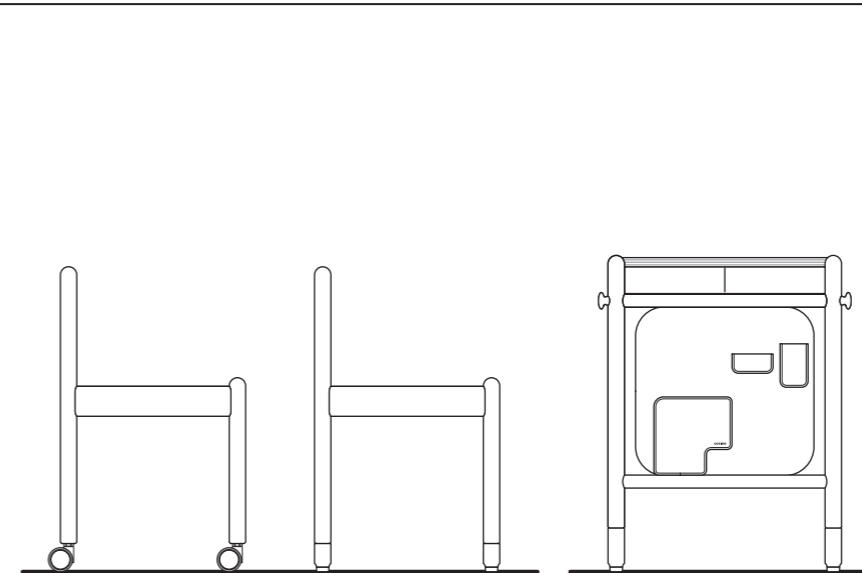

座面高 37cm 座面高 37cm 天板高 65cm



成長過程のお子様や、少し低めの組合せがお好みの大人の方に。

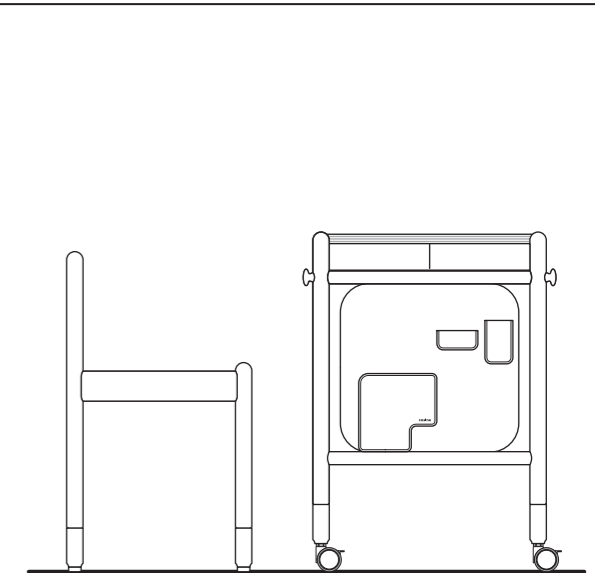

座面高 40cm 天板高 70cm

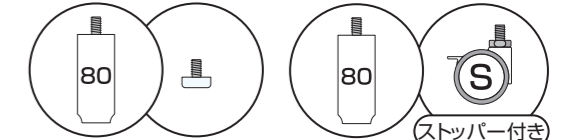

ストッパー付き

大人にもちょうど良い高さです。

・各組合せの取付け方法は製品毎に記載の「高さ別組立説明」をご参照下さい。

■注意

- ・身長は目安です。必ず足が床に着く高さでご使用下さい。
- ・キャスター・延長脚・脚先部品が緩んだ状態で使用しますと破損の原因になります。取付時にしっかりと締め、定期的に緩んでいないかご確認下さい。

注：延長脚 80 に連続して延長脚 80 や
延長脚 50 を取付けないでください。

